



# A4-1

## Informations de maintenance:

 **Danger, risque de chocs électriques:** La source lumineuse de ce luminaire n'est pas remplaçable; lorsque la source lumineuse atteint sa fin de sa vie, le luminaire entier doit être remplacé.

 **Produit soumis à la directive DEEE.** Il ne doit pas être jeté en poubelle domestique mais rapporté à un centre agréé pour le retraitement des déchets électriques et électroniques.

**Lire attentivement la notice avant installation et laisser un exemplaire aux utilisateurs et personnes de maintenance.**

- L'exposition de ce luminaire à des atmosphères agressives ou à certains produits chimiques (secteurs agroalimentaire et pétrochimique, nettoyage aux détergents etc...) augmente fortement le risque de nuisance à l'intégrité de ses matériaux.
- Veillez à couper le courant avant de commencer l'installation de ce produit.
- L'installation doit être réalisée par un électricien professionnel qualifié et le produit doit être câblé selon les normes d'installation en vigueur.
- Ne pas réparer le luminaire soi-même, elle doit être effectuée par un électricien professionnel.
- La source lumineuse contenue dans ce luminaire ne doit être remplacée que par le fabricant ou son agent de maintenance ou une personne de qualification équivalente.
- Cet appareil dégage une certaine chaleur : il est donc indispensable de l'installer dans un espace où l'aération est optimale. En cas de surchauffe ou de mauvaise dissipation de chaleur, la durée de vie des LED serait considérablement diminuée.
- Assurez-vous que la tension, le voltage et la fréquence du luminaire soient compatibles avec l'alimentation de ce luminaire. En cas de surtension sur la ligne, la durée de vie du produit sera considérablement diminuée.
- En cas d'installation sur détecteur de présence, la durée de vie des LED sera considérablement réduite.

**Si le câble de ce luminaire est endommagé, il doit être remplacé exclusivement par le fabricant ou son agent de maintenance ou toute personne de qualification équivalente, cela afin d'éviter tout risque.**

**Attention :** pour des raisons de sécurité, il est nécessaire de couper le circuit d'alimentation au réseau avant chaque intervention sur ce produit. L'installation doit être effectuée par un électricien professionnel, dans le respect des instructions de montage ainsi que des règles d'installation électrique, suivant la norme NF C15-100.



## NOTICE D'INSTALLATION CHALOSSE 10W-15W-20W 5CCT CHALOSSE 25W-30W-35W 5CCT



# A4-2

## DÉSIGNATION PRODUIT

DÉSIGNATION	CODE	PUISSANCE	TEINTE	IP	DIMMABLE	LUMENS EN 4000K
CHALOSSE 10W-15W-20W	704663	10W-15W-20W	2700K 3000K 4000K 5000K 6500K	IP44	NON	1000LM - 10W 1510LM - 15W 2030LM - 20W
CHALOSSE 25W-30W-35W	704664	25W-30W-35W	2700K 3000K 4000K 5000K 6500K	IP44	NON	2850LM - 25W 3140LM - 30W 3360LM - 35W

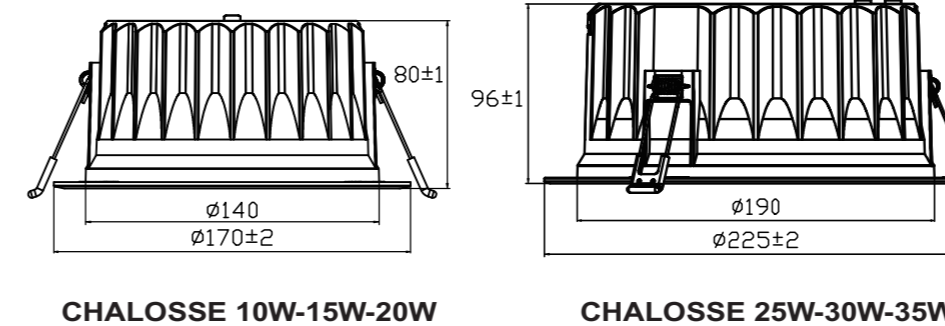

**Etape a :** Veillez à couper le courant électrique avant de commencer l'installation de ce produit.

**Etape b :** Faire un trou dans votre plafond .

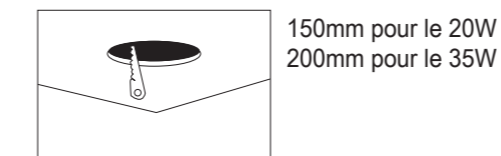

**Etape c :** Choix de la température de couleur (2700K-3000K-4000K-5000K-6500K) et de la puissance grâce aux deux interrupteurs intégrés à l'arrière de l'appareil.

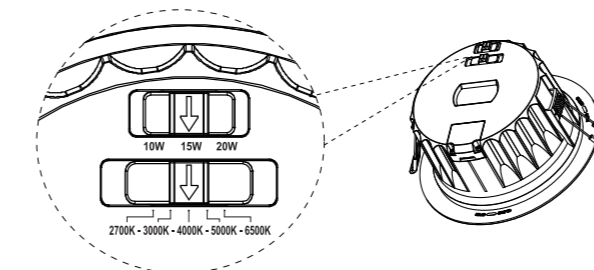

**Etape d :** Alimenter-le au courant électrique en 220 volts grâce à son connecteur rapide.

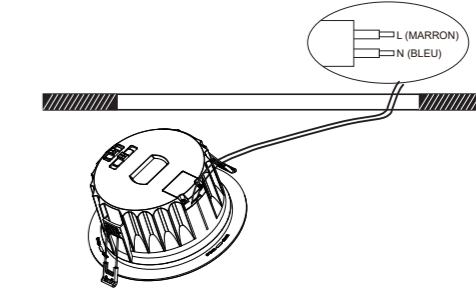

**Etape e :** Relevez les ressorts, insérez l'appareil dans le plafond, et assurez-vous que le produit soit bien fixé au plafond.

La version 25W-30W-35W est équipée de trois ressorts de fixation. Grâce à son faible poids, l'installation est simple, et ce système de fixation assure un excellent maintien dans le faux plafond, tout en améliorant la stabilité et la durabilité de l'installation.

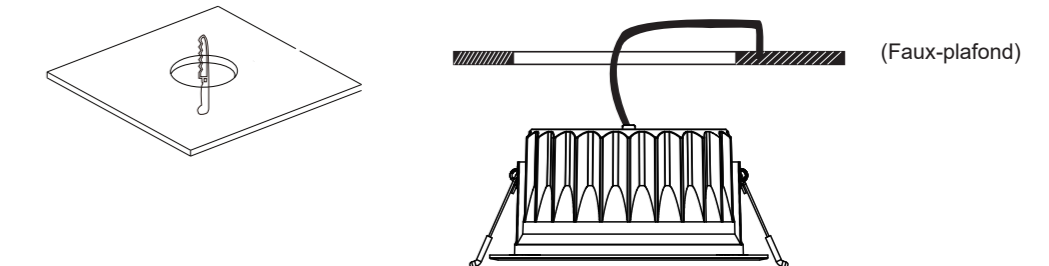

**Etape f :** Rallumez le courant électrique 220V

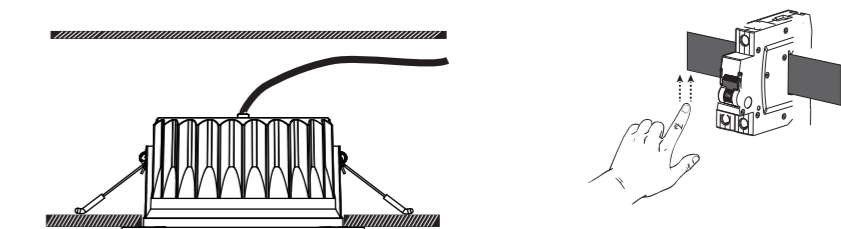

*Pour des raisons de sécurité, il est nécessaire de couper le circuit d'alimentation au réseau avant chaque intervention sur ce produit. L'installation doit être effectuée par un électricien professionnel, dans le respect des instructions de montage ainsi que des règles d'installation électrique, suivant la norme NF C15-100.*