



A4-1

Informations de maintenance:

 **Danger, risque de chocs électriques:** La source lumineuse de ce luminaire n'est pas remplaçable; lorsque la source lumineuse atteint sa fin de sa vie, le luminaire entier doit être remplacé.

 **Produit soumis à la directive DEEE.** Il ne doit pas être jeté en poubelle domestique mais rapporté à un centre agréé pour le retraitement des déchets électriques et électroniques.

Lire attentivement la notice avant installation et laisser un exemplaire aux utilisateurs et personnes de maintenance.

- L'exposition de ce luminaire à des atmosphères agressives ou à certains produits chimiques (secteurs agroalimentaire et pétrochimique, nettoyage aux détergents etc...) augmente fortement le risque de nuisance à l'intégrité de ses matériaux.
- Veuillez à couper le courant avant de commencer l'installation de ce produit.
- L'installation doit être réalisée par un électricien professionnel qualifié et le produit doit être câblé selon les normes d'installation en vigueur.
- Ne pas réparer le luminaire soi-même, elle doit être effectuée par un électricien professionnel.
- La source lumineuse contenue dans ce luminaire ne doit être remplacée que par le fabricant ou son agent de maintenance ou une personne de qualification équivalente.
- Cet appareil dégage une certaine chaleur: il est donc indispensable de l'installer dans un espace où l'aération est optimale. En cas de surchauffe ou de mauvaise dissipation de chaleur, la durée de vie des LED serait considérablement diminuée.
- Assurez-vous que la tension, le voltage et la fréquence du luminaire soient compatibles avec l'alimentation de ce luminaire. En cas de surtension sur la ligne, la durée de vie du produit sera considérablement diminuée.
- En cas d'installation sur détecteur de présence, la durée de vie des LED sera considérablement réduite.

Si le câble de ce luminaire est endommagé, il doit être remplacé exclusivement par le fabricant ou son agent de maintenance ou toute personne de qualification équivalente, cela afin d'éviter tout risque.

Attention : pour des raisons de sécurité, il est nécessaire de couper le circuit d'alimentation au réseau avant chaque intervention sur ce produit. L'installation doit être effectuée par un électricien professionnel, dans le respect des instructions de montage ainsi que des règles d'installation électrique, suivant la norme NF C15-100.



NOTICE D'INSTALLATION KYOTO 30W 5CCT



A4-2

DÉSIGNATION PRODUIT

DÉSIGNATION	CODE	COULEUR	PUISSANCE	TEINTE	IP	DIMMABLE	LUMENS
KYOTO	704652	BLANC	30W	2700K	IP20	NON	2146LM-2700K
				3000K			2528LM-3000K
				4000K			2637LM-4000K
				5000K			2660LM-5000K
				6500K			2349LM-6500K
KYOTO	704653	NOIR	30W	2700K	IP20	NON	2146LM-2700K
				3000K			2528LM-3000K
				4000K			2637LM-4000K
				5000K			2660LM-5000K
				6500K			2349LM-6500K

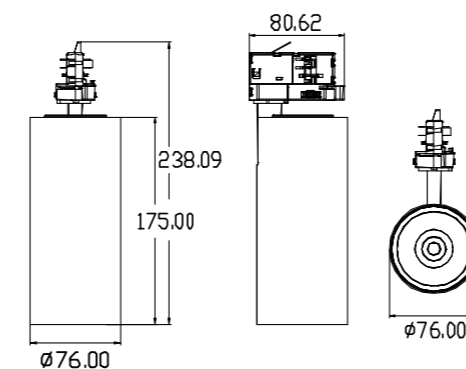

Etape a : Veuillez à couper le courant électrique avant de commencer l'installation de ce produit.

Etape b : Tournez le levier jusqu'à la position verticale pour installer le produit dans le rail.

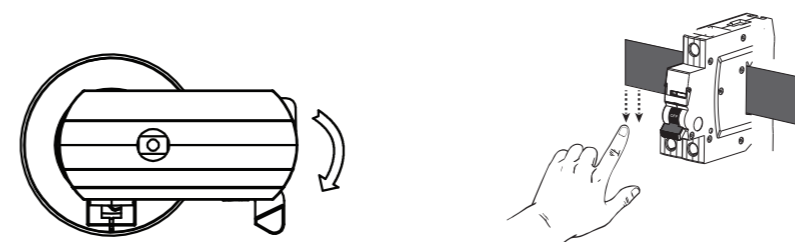

Etape c : Choisissez la température de couleur souhaitée (2700K-3000K-4000K-5000K-6500K).

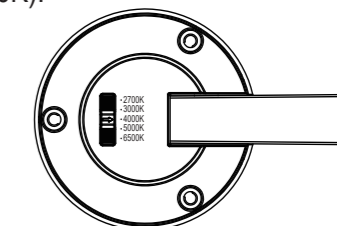

Etape d : Insérez l'adaptateur à l'intérieur du rail dans le sens prévu à cet effet, and refermez le levier par rotation jusqu'à la position horizontale.

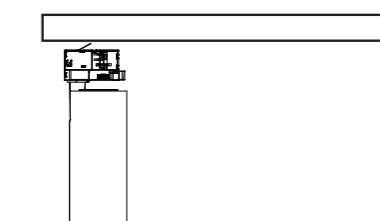

Etape e : Vérifiez que le produit est bien enclenché dans le rail et dirigez la lumière dans le sens souhaité.

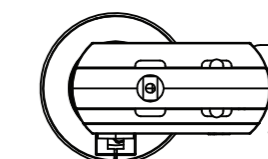

Etape f : Rallumez le courant électrique 220V

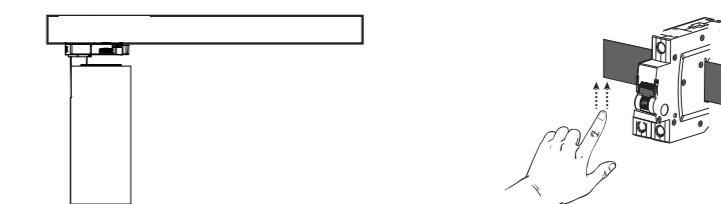

Pour des raisons de sécurité, il est nécessaire de couper le circuit d'alimentation au réseau avant chaque intervention sur ce produit. L'installation doit être effectuée par un électricien professionnel, dans le respect des instructions de montage ainsi que des règles d'installation électrique, suivant la norme NF C15-100.